

Varenummer: 12709000030700
Beskrivelse: KLEE-coil 709 000 030.700
M3 Letmetal

Mål

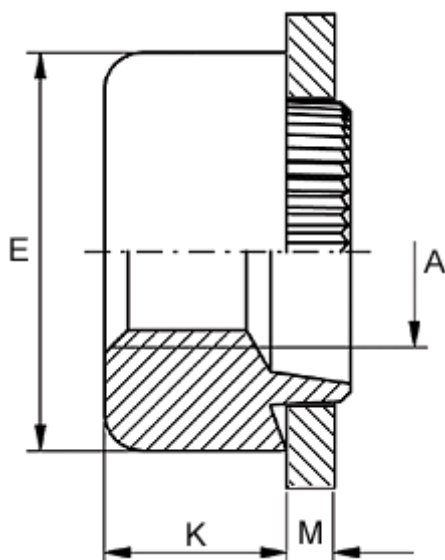

Anbefalet huldia. for ekstrem belastning	= 5.8
Anbefalet huldia. for normal brug	= 6.0
Højde K	= 3.2
Indvendigt gevind A	= M3
Pladetykkelse M	= 2,3 til 2,5
Udvendig diameter E	= 8.0